

HENCE

RUHENS 냉온정수기 사용설명서 모델명: WHP-100

- 본 설명서는 국내용입니다.
- 정수기를 바르게 사용하기 위해 본 설명서를 꼭 읽어주세요.
- 외관, 색상, 규격은 제품성능 개선을 위해 변경될 수 있습니다.

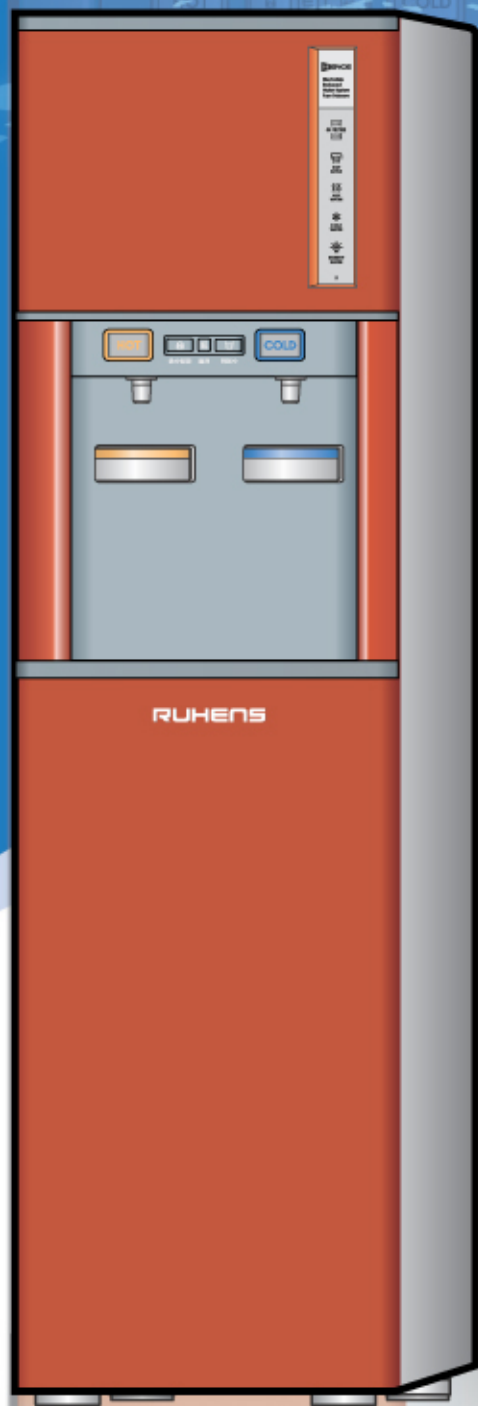

루헨스정수기 이런점이 좋습니다.

1) 전자식 취수방식 기능

기존 방식인 기계식 수동 코크 방식을 탈피하고 전자식 취수방식을 적용하여 제품의 고급화와 신뢰도를 한층 향상시킨 제품입니다.

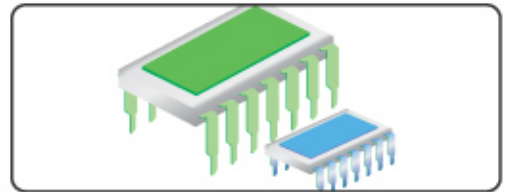

2) 다양한 취수 방법 적용

전자식 버튼과 취수레버를 사용한 다양한 취수 기능을 적용하여 사용자의 편리함을 더했습니다.



3) 온수안전기능

온수잠금기능 버튼을 사용하여 온수취수잠금기능을 설정하면 온수취수기능이 동작하지 않아 온수에 의한 화상발생 위험을 미리 예방할 수 있습니다. 또한 이중동작에 의해서만 온수 취수가 가능하도록 설계되어 부주의로 인한 사고를 예방할 수 있도록 안전 설계되었습니다.



4) 에너지소비효율등급 1등급

높은 에너지효율을 발휘하도록 설계되어 불필요한 전력 소모를 최소화하며 에너지 비용을 절약할 수 있습니다.



5) 절전기능

사용환경에 따라 두가지 절전기능을 쉽게 선택하여 사용할 수 있습니다.(16p 참조)

- ① 온수온도 낮출설정
- ② 조도감지센서를 통한 심야 온수 정지 설정



6) 취수구 위생캡(Hygiene Guard)

외부 공기 접촉에 의한 세균 오염을 최소화하기 위해 합금 ABS 재질로 제작된 위생캡을 쉽게 교환하실 수 있도록 설계되어 있습니다.

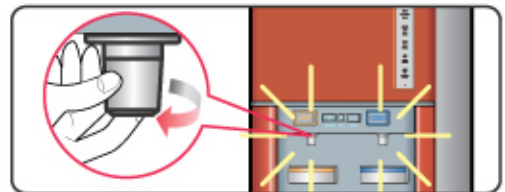

루헨스정수기 이런점이 좋습니다.

7) 전면 세척밸브 기능

전면 세척밸브를 이용하여 탱크정도시 간편하게 전면에서 탱크의 물을 배수 시킬 수 있습니다.



온수 세척밸브 사용시 화상의 우려가 있으니 주의하시기 바랍니다.

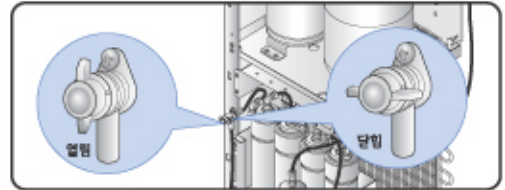

8) 효과음(Beep) 기능

각 기능설정 및 기능사용시 효과음을 발생시켜 사용자가 쉽게 알 수 있도록 설계되었습니다.



9) 동작표시 기능

냉수/온수기능 및 절전기능 등 제품의 동작 상태를 표시하여 쉽게 확인할 수 있도록 하였습니다.

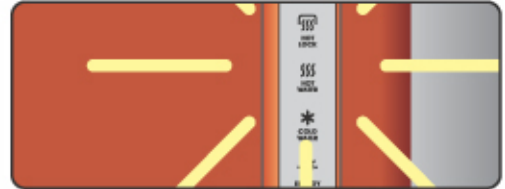

- 10) 편리한 사용 각 기능 설정 및 냉수, 온수, 정수 출수를 버튼 간편 조작으로 동작시킬 수 있어 편리함을 극대화 하였습니다.
- 11) 전자식 자가진단 기능 고신뢰도의 반도체가 제품의 이상 동작을 검출하고 표시부를 통해 사용자가 알 수 있도록 설계되었으며 각 이상동작에 따라 자동으로 해당 동작을 정지시켜 기기 이상동작에 의한 문제를 사전에 예방할 수 있습니다.
- 12) 두가지 방식의 물받이 적용 자동으로 물받이의 물을 배수할 수 있는 방법과 보조물받이를 사용하여 사용자가 물받이의 물을 제거할 수 있는 두가지 방식을 선택하여 사용환경에 맞게 사용하실 수 있어 편리합니다.
- 13) 신냉매 및 유럽 RoHS 환경유해물질 제한 규격 적용 오존층 파괴의 문제점을 발생하지 않는 신냉매 R-134a를 적용하였으며 유럽의 6가지 환경유해물질 제한 규격을 적용한 친환경적인 제품입니다.
- 14) 삼중 물넘침 방지 기능 전자식 수위센서와 부레를 사용한 삼중 안전차단 기능을 적용하여 물넘침 현상을 방지하였습니다.
- 15) 취수구 위생캡(Hygiene Guard) 정수기 밖으로 노출되어 있는 냉수, 온수 취수구에 항균 ABS 재질로 제작된 위생캡을 쉽게 교환할 수 있도록 설계되어 외부요인으로 생기는 세균오염을 줄이고 욕안상의 불쾌할 유발을 사전에 예방합니다.
- 16) 정전보상기능 정수기 사용중 정전되거나 전원스위치를 끄고 다시 켤때 이전에 설정되었던 모든 기능들을 모두 기억하여 다시 기능설정을 해야하는 불편함을 해소하였습니다.
- 17) 온도센서 적용 전자식 Thermistor 온도센서를 적용하여 정밀하게 온수온도를 제어합니다.

루헨스정수기 각부분의 명칭입니다.

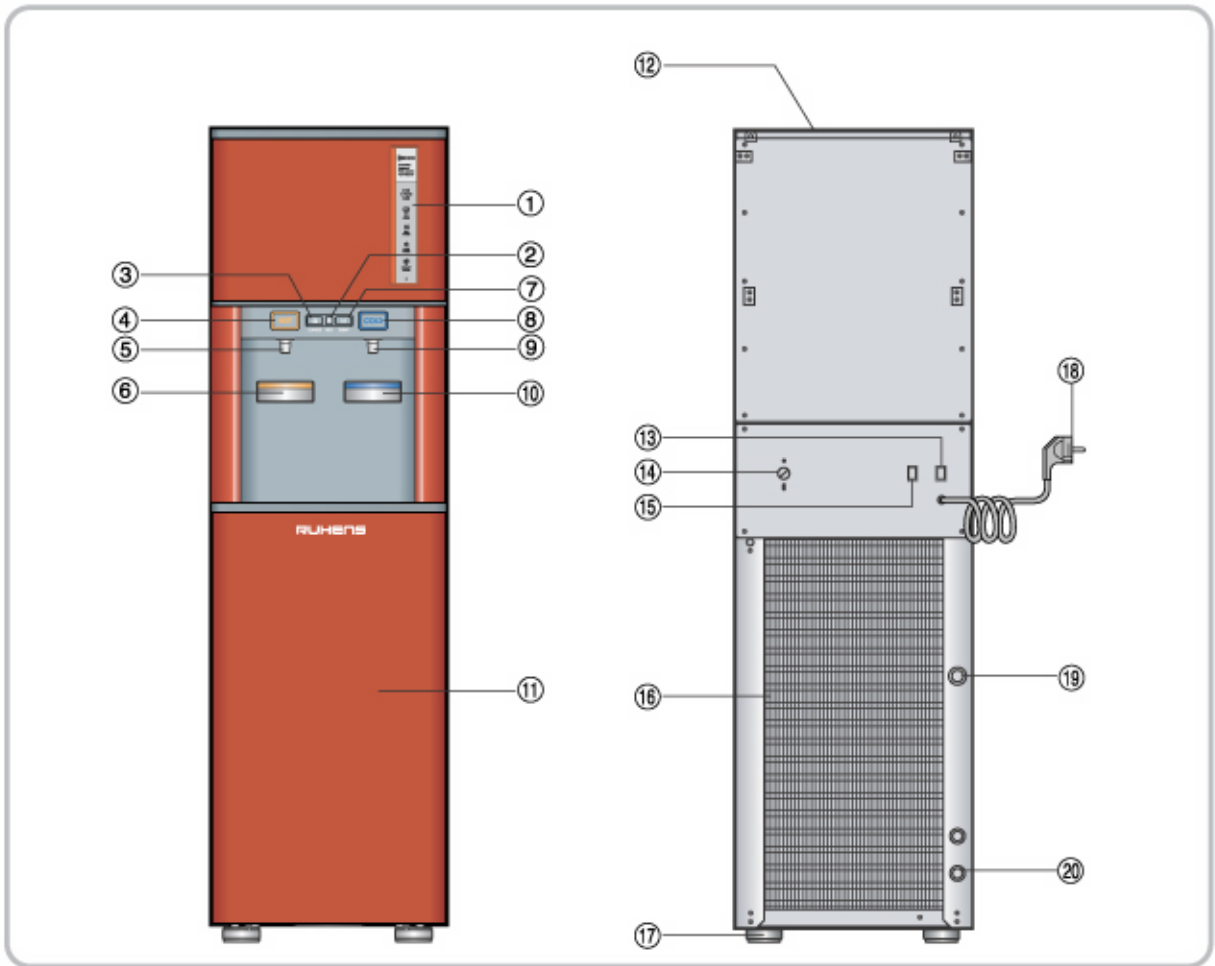

사용전에

주의사항

설치및사용방법

기타사항

No	명칭	No	명칭	No	명칭	No	명칭
1	디스플레이윈도우	6	온수레버	11	하부덮개	16	방열판
2	온수/절전버튼	7	환원수설정버튼	12	상부덮개	17	수평조절발
3	온수잠금버튼	8	냉수/환원수버튼	13	전원스위치	18	전원플러그
4	온수버튼	9	냉수/환원수취수구	14	냉수온도조절기	19	물받이배수구
5	온수취수구	10	냉수/환원수레버	15	냉수스위치	20	입수구

사용방법 1 (표시부 및 조작부)

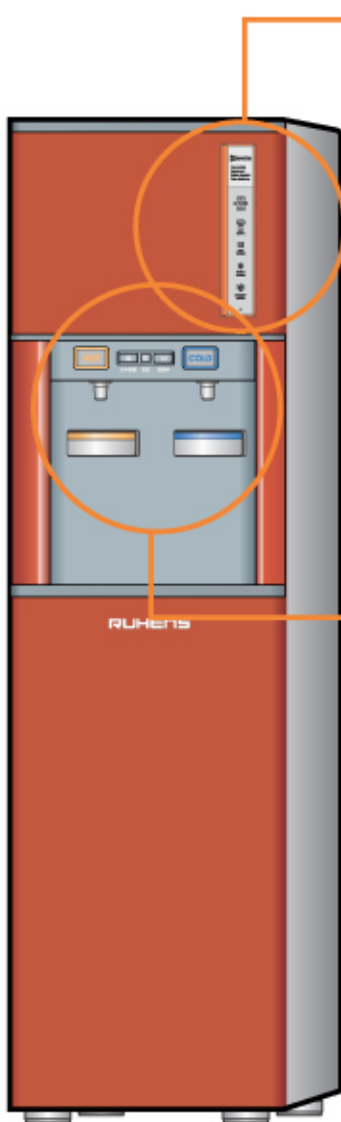

(표시부)

	전원켜짐 e FILTER 동작	전원스위치를 켜면 점등되며 환원수 취수설정 또는 취수시에 움직이며 점등 됩니다.
	HOT LOCK 온수취수잠금	온수(취수)잠금기능 설정시 점등됩니다.
	HOT 온수 가동	온수기능 설정시 점등됩니다.
	COLD 냉수 가동	냉수기능 설정시 점등됩니다.
	ENERGY SAVER 절전기능 1단	절전기능 1단계 설정시 점등됩니다.
	ENERGY SAVER 절전기능 2단	절전기능 2단계 설정시 점등됩니다.
	조도 감지 센서	제품 주변의 조도를 감지하여 온수장 치를 자동으로 켜고, 끄게할 수 있도록 합니다. (절전 2단계 설정시)

(조작부)

	HOT 온수버튼	온수 취수를 선택할 때 사용하며 1회 눌림시 "딩~" 효과음과 함께 버튼이 점등됩니다.
	HOT PUSH BAR 온수취수레버	온수 취수를 할 때 사용하며 눌림시 적색 LED가 점등됩니다.
	HOT LOCK 온수잠금버튼	온수 취수 잠금 기능을 설정 또는 해 제할 경우에 사용하며 "띠당~" 효과음이 울립니다.
	HOT/ENERGY 온수/절전버튼	온수 기능 및 절전기능을 설정 또는 해제할 경우에 사용하며 "띠당~" 효과음이 울립니다.
	e FILTER 환원수 환원수설정버튼	환원수 취수 기능을 선택할 때 사용 하며 1회 눌림시 "땡~" 효과음이 울립니다.
	COLD 냉수/환원수버튼	냉수 또는 환원수를 취수할 때 사용 하며 1회 눌림시 "땡~" 효과음이 울립니다.
	COLD PUSH BAR 냉수/환원수레버	냉수 또는 환원수를 취수할 때 사용 하며 눌림시 적색 LED가 점등됩니다.

사용전에

주의사항

설치 및 사용방법

기타사항

사용방법 2 (온수 취수방법)

2가지 방법으로 취수하실 수 있습니다.

(단, 온수기능이 동작하고 HOT LOCK(온수취수잠금)기능 해제시에 가능)

■ HOT(온수)버튼을 먼저 누를 경우

- 1) HOT(온수버튼)을 1회 누릅니다.
- 2) “띵~” 효과음과 함께 HOT(온수버튼)이 깜박입니다.
- 3) 3초안에 HOT PUSH BAR(온수레버)를 누릅니다.
- 4) HOT PUSH BAR(온수레버)에 적색 LED가 점등하며 온수가 출수됩니다.
- 5) 온수 출수중에 HOT PUSH BAR(온수레버)를 떼거나 HOT(온수버튼)을 다시 누르면 온수 출수가 정지됩니다.

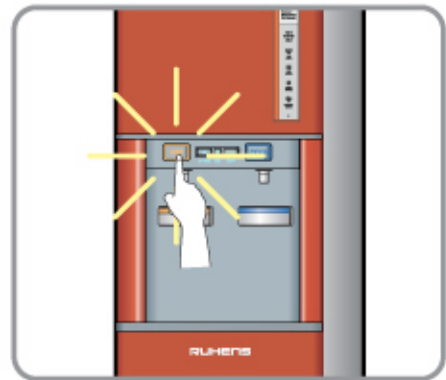

■ HOT PUSH BAR(온수레버)를 먼저 누를 경우

- 1) HOT PUSH BAR(온수레버)를 누릅니다.
- 2) HOT PUSH BAR(온수레버)를 누르면 적색 LED가 점등됩니다.
- 3) HOT(온수버튼)을 1회 누릅니다.
- 4) HOT(온수버튼)이 깜박이면서 온수가 출수됩니다.
- 5) 온수 출수중에 HOT PUSH BAR(온수레버)를 떼거나 HOT(온수버튼)을 다시 누르면 온수 출수가 정지됩니다.

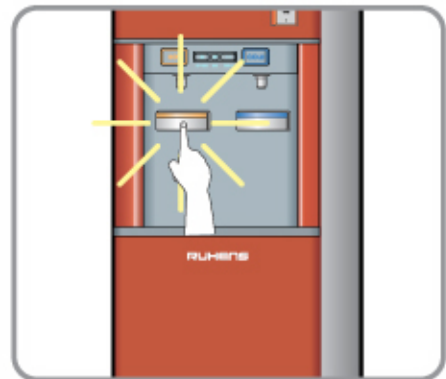

- 온수취수는 부주의로 인한 온수 화상을 사전에 예방하기 위해 이중 조작으로만 동작합니다.
- 온수취수는 최대 연속 3분간 동작하며 3분후 자동으로 출수가 정지됩니다. 더 많은 취수가 필요한 경우 위의 방법을 반복합니다.
- 만약 온수잠금 기능 동작중에 온수버튼 또는 온수레버를 누르면 온수취수기능이 작동하지 않으며 “띵띵” 효과음으로 온수잠금 기능이 설정되어 있음을 알려줍니다. 온수를 취수하고자 할 때는 온수잠금기능을 해제해야 합니다.

사용방법 3 (냉수 취수방법)

2가지 방법으로 취수하실 수 있습니다. (단, 냉수기능 설정시에 가능)

■ COLD(냉수)버튼을 먼저 누를 경우

- 1) COLD(냉수)버튼을 누르면 냉수가 출수됩니다.
- 2) COLD(냉수)버튼을 떼면 냉수 출수가 정지됩니다.



■ COLD PUSH BAR(냉수레버)를 먼저 누를 경우

- 1) COLD PUSH BAR(냉수레버)를 누릅니다.
- 2) COLD PUSH BAR(냉수레버)를 누르면 청색 LED가 점등되고 냉수가 출수됩니다.
- 3) COLD PUSH BAR(냉수레버)를 떼면 냉수 출수가 정지됩니다.

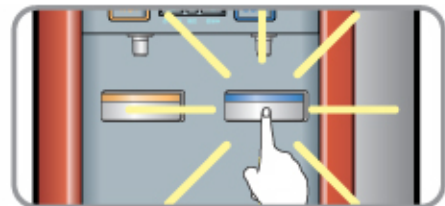

- 냉수취수는 최대 연속 3분간 동작하며 3분후 자동으로 출수가 정지됩니다. 더 많은 취수가 필요한 경우 위의 방법을 반복합니다.

사용방법 4 (환원수 취수방법)

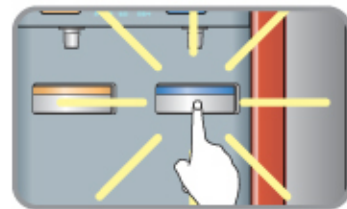
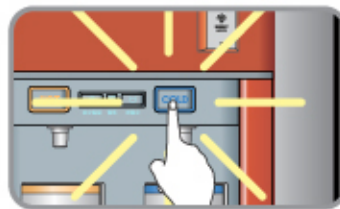

- 1) 환원수 취수 설정버튼을 1회 누릅니다. “띵~” 효과음이 울립니다.
- 2) e FILTER 표시 아이콘이 움직이며 점등됩니다.
- 3) 5초안에 COLD(냉수)버튼 또는 COLD PUSH BAR(냉수레버)를 누르면 환원수가 출수됩니다.
- 4) 만약 환원수 취수 버튼을 누른 후 5초안에 COLD(냉수)버튼이나 냉수레버를 누르지 않으면 환원수 취수 설정이 해제되며(효과음 “띵~띵”) 냉수취수 모드로 전환됩니다.
- 5) 환원수 출수중에 COLD(냉수)버튼 또는 COLD PUSH BAR(냉수레버)를 떼면 출수가 정지됩니다.
- 6) 또한 출수중에 환원수 설정버튼을 다시 누르면 환원수출수가 냉수출수 모드로 자동 전환되며 e FILTER 아이콘이 정지됩니다.

사용방법 4 (환원수 취수방법)

- 환원수 취수는 최대 연속 3분간 동작하며 3분후 자동으로 정지됩니다. 더 많은 취수가 필요한 경우 위의 방법을 반복합니다.
- 환원수 취수시에는 상온수가 출수되며 저수탱크와 냉수탱크를 통과하지 않고 정수된 물을 바로 취수하는 기능입니다.
- 환원수 취수는 정수된 물을 바로 출수하므로 수압이 약한 장소에서는 다소 출수량이 적을 수 있습니다.

사용방법 5 (제품 전원)

- 1) 전원 플러그가 꼽힌 상태에서 제품 뒷면 전원스위치를 끕니다.
- 2) 제품에 전원이 인가되면 “띠리링~” 효과음과 함께 표시부에 e FILTER 아이콘이 점등되고 버튼에 램프가 켜집니다

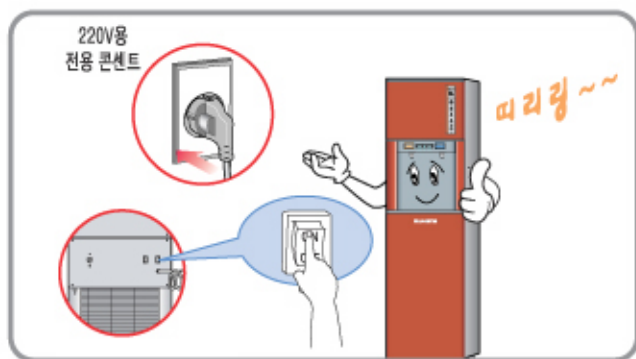

사용방법 6 (냉수 기능 설정 및 해제방법)

■ COLD(냉수) 기능 설정 방법

- 1) 전원스위치가 켜진 상태에서 제품 뒷면 냉수스위치를 켭니다.
- 2) 표시부에 COLD(냉수) 아이콘이 점등되고 냉수 기능이 동작합니다.
- 3) COLD(냉수) 아이콘이 점등되면 냉수 기능이 동작하고, 냉수온도조절기에 의해 자동으로 냉수 장치를 ON/OFF하여 냉수온도가 조절됩니다.

■ COLD(냉수) 기능 해제 방법

- 1) 제품 뒷면 냉수스위치를 끕니다.
- 2) 표시부에 COLD(냉수) 아이콘이 꺼지고 냉수 기능이 정지합니다.

사용방법 7 (온수 기능 설정 및 해제 방법)

온수/절전 버튼으로 온수기능과 절전기능 모두를 설정/해제합니다.

■ 설정 방법

- 1) HOT/ENERGY SAVER (온수/절전) 버튼을 약 2초간 1회 누릅니다.
- 2) “띠링~” 효과음과 함께 표시부에 HOT(온수)아이콘이 점등되고 온수기능이 설정됩니다.
- 3) HOT(온수)기능이 설정되면 약 30분 후 온수 취수가 가능합니다.(온수온도 약 90°C)

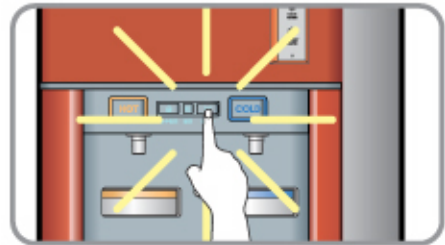

■ 해제 방법(온수기능이 설정되어 있는 상태에서)

- 1) HOT/ENERGY SAVER(온수/절전) 버튼을 약 2초간 연속 3회 누릅니다.
- 2) HOT/ENERGY SAVER(온수/절전) 버튼이 1회 설정될때 마다 효과음 “띠링~”이 울리며 연속 3회가 설정되면 표시부에 HOT(온수)아이콘이 소등되고 온수기능이 해제 됩니다.(사용방법 8 그림 참조)

■ 온수기능 사용시 주의사항

온수장치는 온수장치의 안전성을 위해 정수탱크에 정수된 물이 50%이상 수위가 될 때까지 동작하지 않습니다. 정수된 물이 50%이상인 후 온수온도가 상승될 때까지 약 30분정도 기다려 주세요.

사용방법 8 (절전 기능 설정 및 해제방법)

■ 설정방법

- 1) HOT(온수)기능이 설정된 상태에서HOT/ENERGY SAVER(온수/절전) 버튼을 약 2초간 누릅니다
- 2) ENERGY SAVER(절전) 아이콘이 켜지면서 절전기능이 설정됩니다.(표시부 동작변환을 참조하세요)

■ 절전 1단계 기능은 온수온도를 뜨겁지 않은 약 70°C 정도로 유지하여 온수장치 가동시간을 적게하여 전력 소모량을 줄이는 기능입니다.

■ 절전 2단계 기능은 제품 전면에 있는 조도감지센서가 동작하여 제품 주변밝기에 따라 온수장치를 자동으로 ON/OFF하는 절전기능입니다. 사무실 또는 가정에서 심야에 온수사용을 하지 않는 경우에 적절한 기능입니다. 절전 2단계 사용시 주변 밝기가 밝아지면 자동으로 온수장치가 정상 가동됩니다.

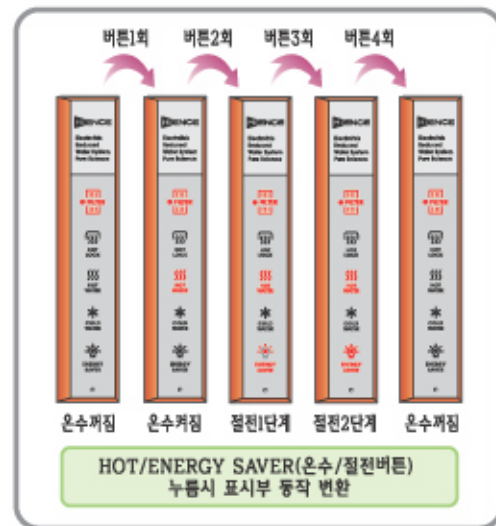

사용방법 8 (절전 기능 설정 및 해제방법)

■ 해제방법

- 1) 절전기능이 설정된 상태에서 HOT/ENERGY SAVER(온수/절전) 버튼을 약 2초간 누릅니다
- 2) ENERGY SAVER(절전) 아이콘이 꺼지면서 절전기능이 해제됩니다.
(표시부 동작변환을 참조하세요)

■ 절전기능 사용시 주의사항



절전 2단계 기능을 사용시 어두운 상태에서 다시 밝아진 후에는 바로 온수가 출수되지 못합니다. 다시 온수온도를 상승시키는데 시간이 필요하며 밝기에 상관없이 온수를 사용해야 하는 경우에는 사용하지 마세요.

사용방법 9 (HOT LOCK(온수잠금) 기능 설정 및 해제방법)

■ 설정 방법

- 1) HOT LOCK(온수잠금) 버튼을 약 2초간 누릅니다.
- 2) 표시부에 HOT LOCK(온수잠금) 아이콘이 점등되고 온수 출수잠금 기능이 설정됩니다.(효과음 “띠링~”)

■ 해제 방법

- 1) HOT LOCK(온수잠금) 버튼을 약 3초간 누릅니다.
- 2) 표시부에 HOT LOCK(온수잠금) 아이콘이 점등되고 온수출수잠금 기능이 해제됩니다.(효과음 “띠링~”)

■ 잠금기능 사용시 주의사항

- 온수취수잠금 기능은 특히 사용자 부주의로 인한 온수 화상을 예방하기 위한 기능으로 특히 어린이들의 온수 화상 사고를 예방하는데 도움이 됩니다.
- 온수취수잠금 기능이 설정된 상태에서 온수버튼 또는 온수레버를 누르면 온수가 출수되지 않으며 “띵띵~” 경보음이 울립니다.

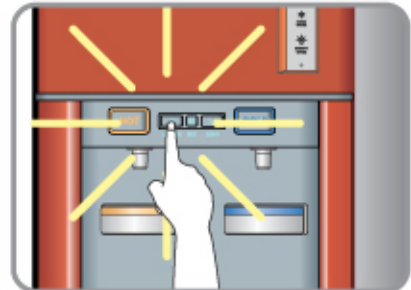

필터에 관하여....

■ 필터의 기능

- 1단계: 세디먼트필터(SEDIMENT FILTER)
5 μ m 이상의 불순물과 녹찌거기와 같은 오염물질을 제거합니다.
- 2단계: 프리카본필터(PRECARBON FILTER)
물속에 용해된 잔류염소 성분, 휘발성 유기화합물질을 제거합니다.
- 3단계: UF 중공사막 필터(UF MEMBRANE FILTER)
물속에 녹아 있는 0.1미크론 이상의 중금속, 유기화합물질, 분순물 및 일반세균을 제거하여 줍니다.
- 4단계: 환원전극필터(e FILTER)
백금처리된 고순도의 전극을 이용하여 물의 성질을 변화시켜 ORP(산화환원전위값)을 낮춥니다.
- 5단계: 포스트카본필터(POSTCARBON FILTER)
물속에 용해된 잔류 유해가스성분 및 냄새를 제거합니다.

■ 필터 교환시기

필터 종류	교환시기
1단계: 세디먼트필터(SEDIMENT FILTER)	약 6 개월
2단계: 프리카본필터(PRECARBON FILTER)	약 6 개월
3단계: UF 중공사막 필터(UF MEMBRANE FILTER)	약 18 개월
4단계: 환원 전극 필터(e FILTER)	약 12 개월
5단계: 포스트카본필터(POSTCARBON FILTER)	약 12 개월

■ 필터 교환시 주의사항

- 필터 교환시기는 품질보증기간을 의미하는 것은 아니며, 수도수 기준 1일 20l 사용기준으로 예상되는 교환시기를 의미합니다.
- 사용장소, 사용수질, 원수온도, 사용량에 따라 예상교환 시기의 차이가 발생할 수 있습니다.
- 물의 사용량이 적더라도 예상 교환시기에 필터를 교환하시는 것이 좋습니다.
- 필터의 구입 및 교환은 당사 서비스센터(1577-8399)에 연락하여 주십시오.
- 필터교환시 반드시 당사의 순정품 필터를 사용하십시오.